



Městys Bernartice
Náměstí svobody čp. 33, Bernartice 398 43, okres Písek
Telefon 382585211, e-mail: starosta.ou@bernartice.cz

Bernartice dne 28. 2. 2020.

Vážená paní,
Vážený pane,

Žádáme Vás o zaslání cenové nabídky na zhotovení přívěsného vozíku pro naši hasičskou jednotku dle přiložených požadavků hasičů a orientačního výkresu.

Nabídky zasílejte na adresu:
Městys Bernartice, náměstí svobody 33, 398 43 Bernartice
nebo emailem na adresu: starosta.ou@bernartice.cz.

Termín podání nabídek: do 10. 3. 2020 do 14,00 hodin.

Předem děkujeme za Vaši nabídku.

S pozdravem

Za městys: Pavel Souhrada
starosta

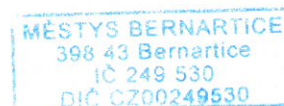

Přílohy:
Požadavky na vozík
Orientační výkresy

Požadavky na vozík pro hasiče Bernartice:

Vario A 08.2 bílá překl. Skříň
Zesílená náprava a kola
Zesílený přívěsný kloub
Rezervní kolo s držákem
Vnitřní osvětlení přívěsu
Držák savic
Držák na hasičskou mašinu
Opěrné kolečko s držákem
2x trubková noha s držákem

Dveře: zadní dvoukřídlá

Na bokách budou dveře

1. Bok – 1 x dveře uzamykatelné
2. Bok – 1 x dveře uzamykatelné
1 x uzamykatelná „klapka“

Vše uzamykatelné jedním klíčem

Uložení savic: prodloužit „kapsy“ až k okraji vozíku směrem k oji. Z pohledu otevřených bočních dveří nemusí být tato část pro uložení savic zadeklována.

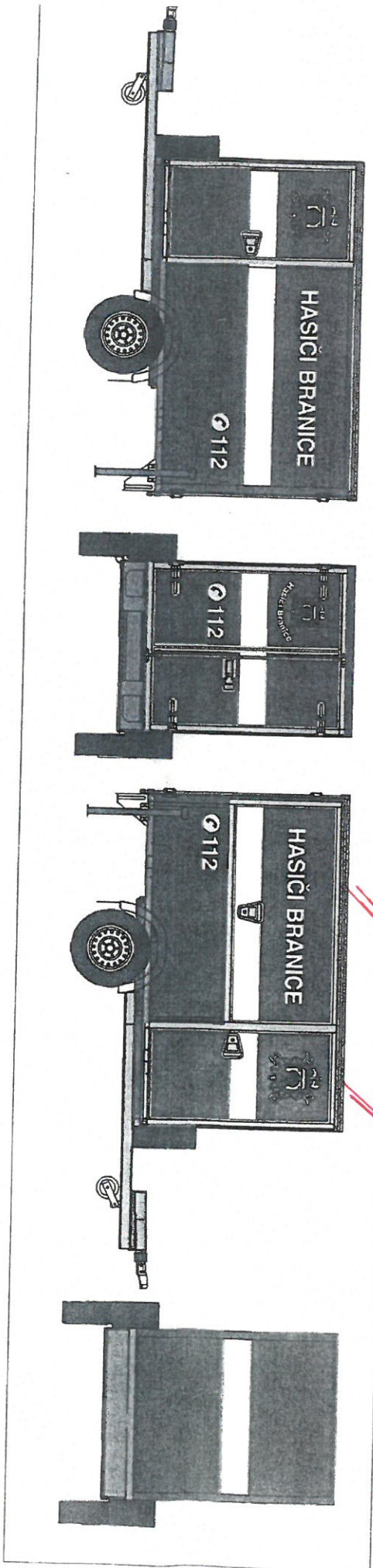

KUPKA POULZE VPRAVO

DVERICE VLEVO I VPRAVO

Podlaha překližka tl. 15mm +
2+2 upínací oka v miskách
(umístění ok prosím upřesnit)

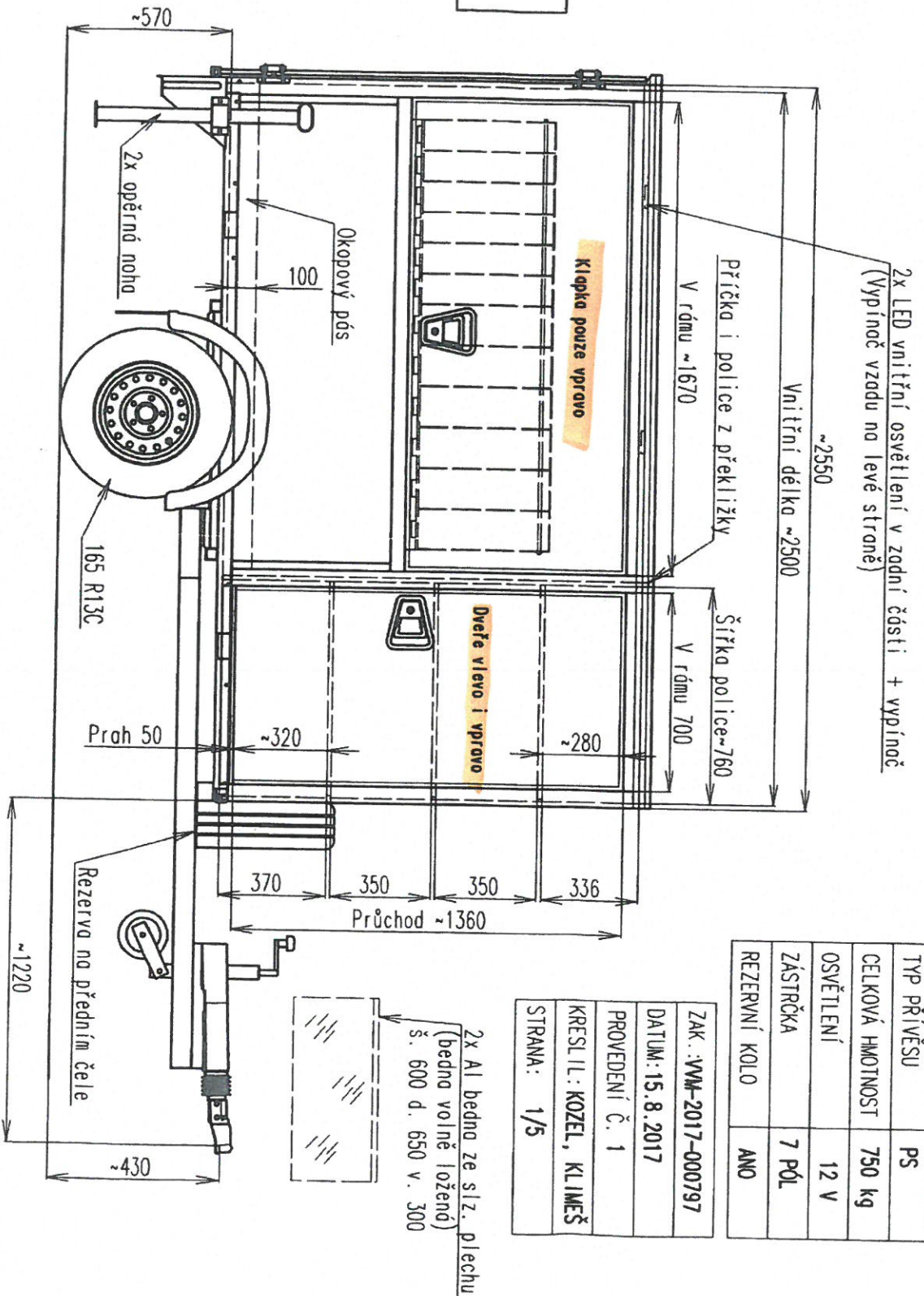

TYP PŘÍVĚSU	PS
CELKOVÁ HMOTNOST	750 kg
OSVĚTLENÍ	12 V
ZÁSTRČKA	7 PÓL
REZERVNÍ KOLO	ANO

ZAK.: VM-2017-000797
DATUM: 15.8.2017
PROVEDENÍ Č. 1
KRESLIL: KOZEL, KLIMEŠ
STRANA: 1/5

BÍLÁ PŘEKLIŽKA tl. 15 – střecha
HNĚDÁ PŘEKLIŽKA tl. 15 – STĚNY, DVEŘE, KLAPKA
ZADNÍ RÁM, RÁM KLAPKY A RÁMY SERVISNÍCH DVEŘÍ
LAKOVANÉ NA RAL DLE POLEPU

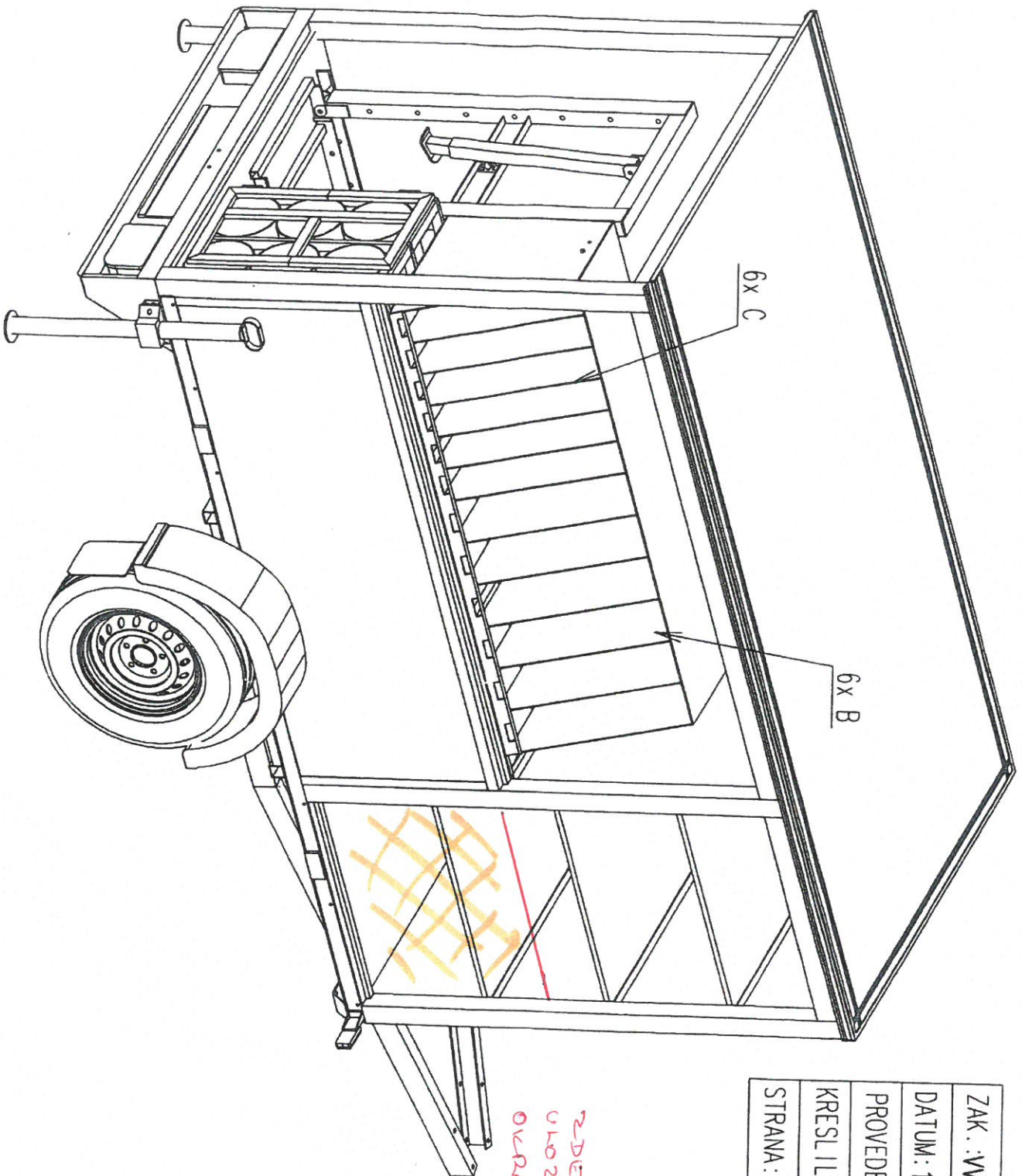

ZAK. : VVM-2017-000797
DATUM: 15. 8. 2017
PROVEDENÍ Č. 1
KRESLIL.: KOZEL, KLIMEŠ
STRANA: 5/5

ZDE PRODLOŽIT PRO
ULOŽENÍ SAVIC AŽ K
OVČINĀM!

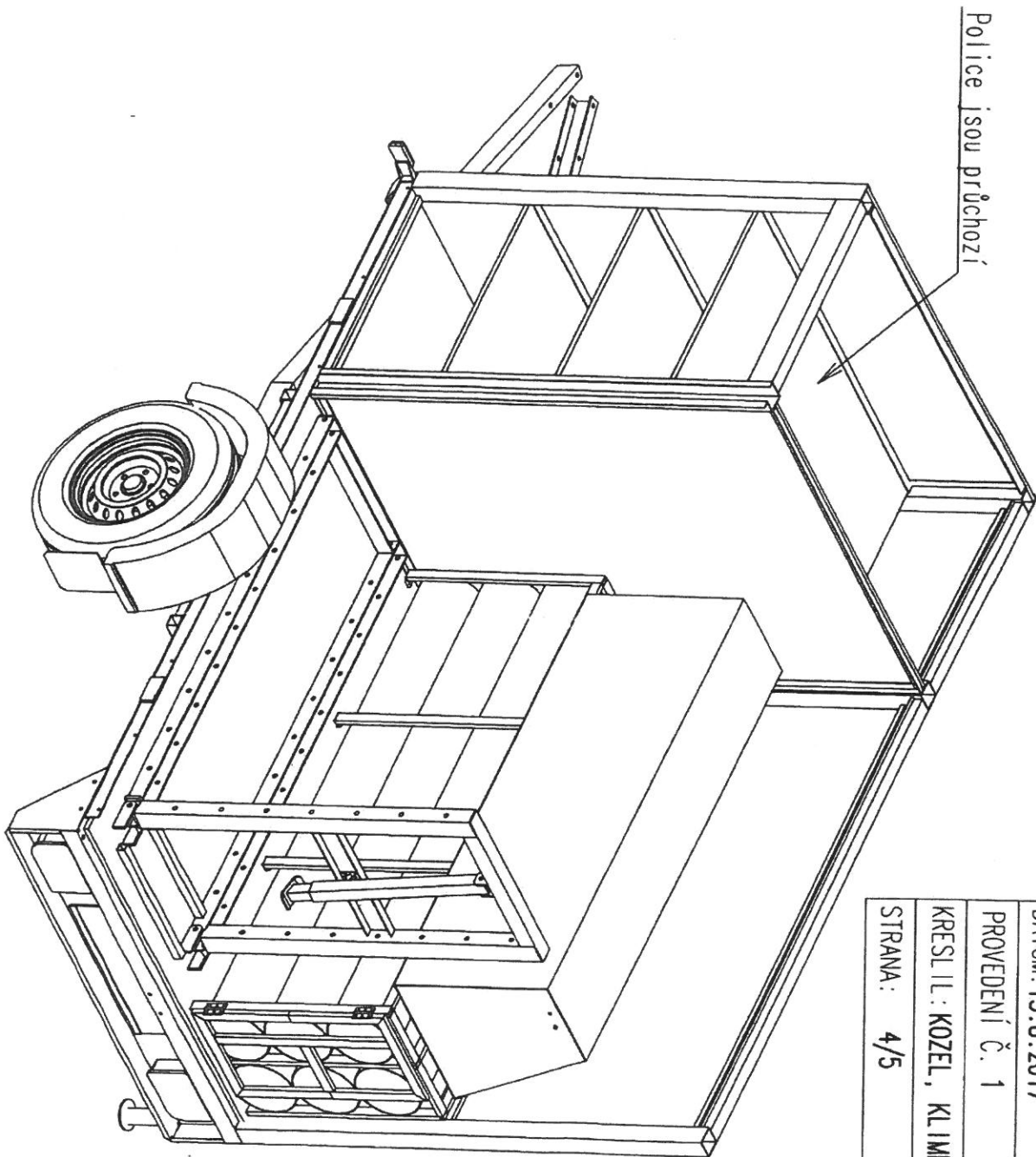

Police jsou průchozí

ZAK. : VM-2017-000797
DATUM: 15. 8. 2017
PROVEDENÍ Č. 1
KRESLIL: KOZEL, KLIMEŠ
STRANA: 4/5

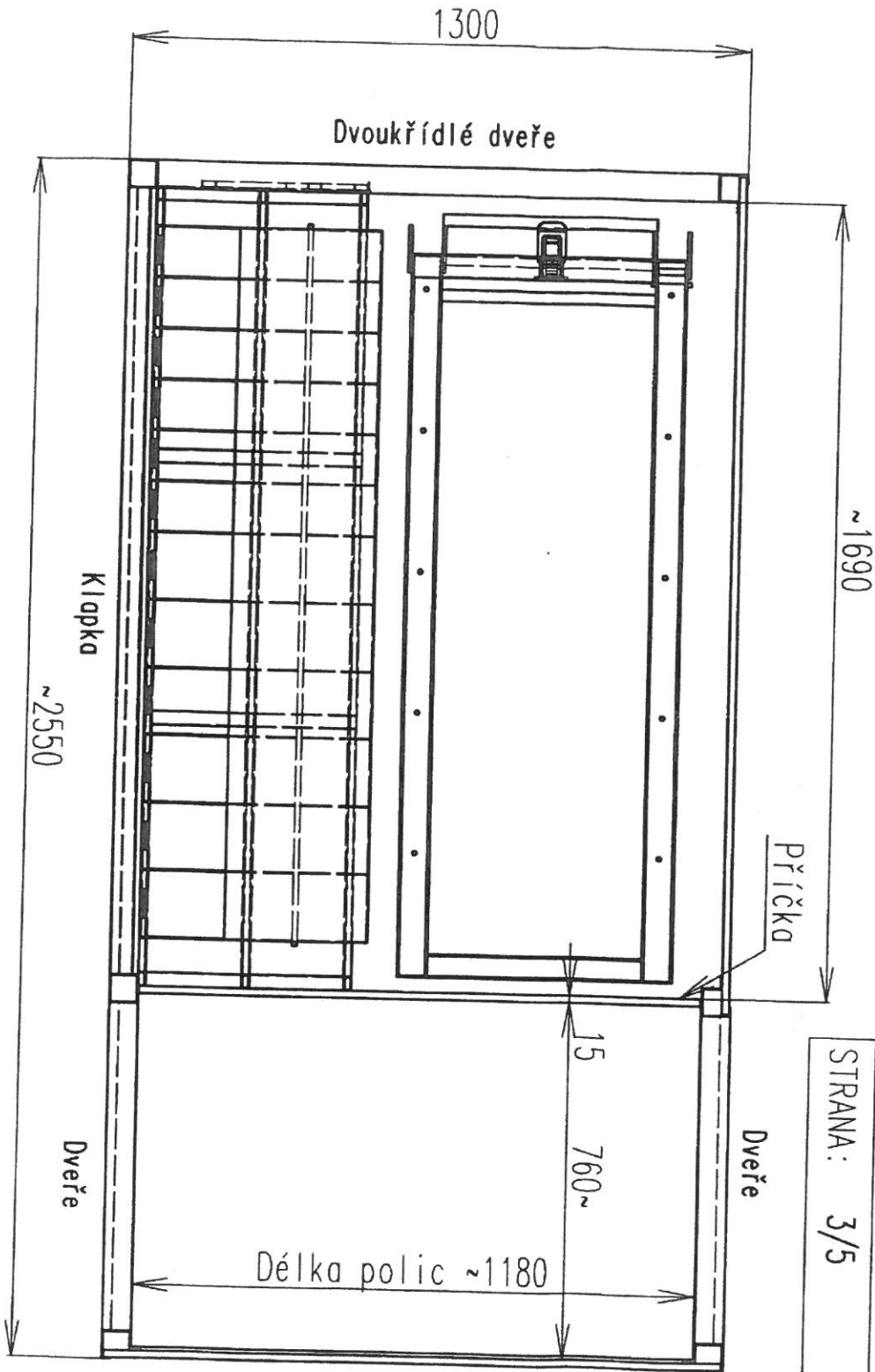

ZAK. : VM-2017-000797
DATUM: 15.8.2017
PROVEDENÍ Č. 1
KRESLIL: KOZEL, KLIMEŠ
STRANA: 3/5



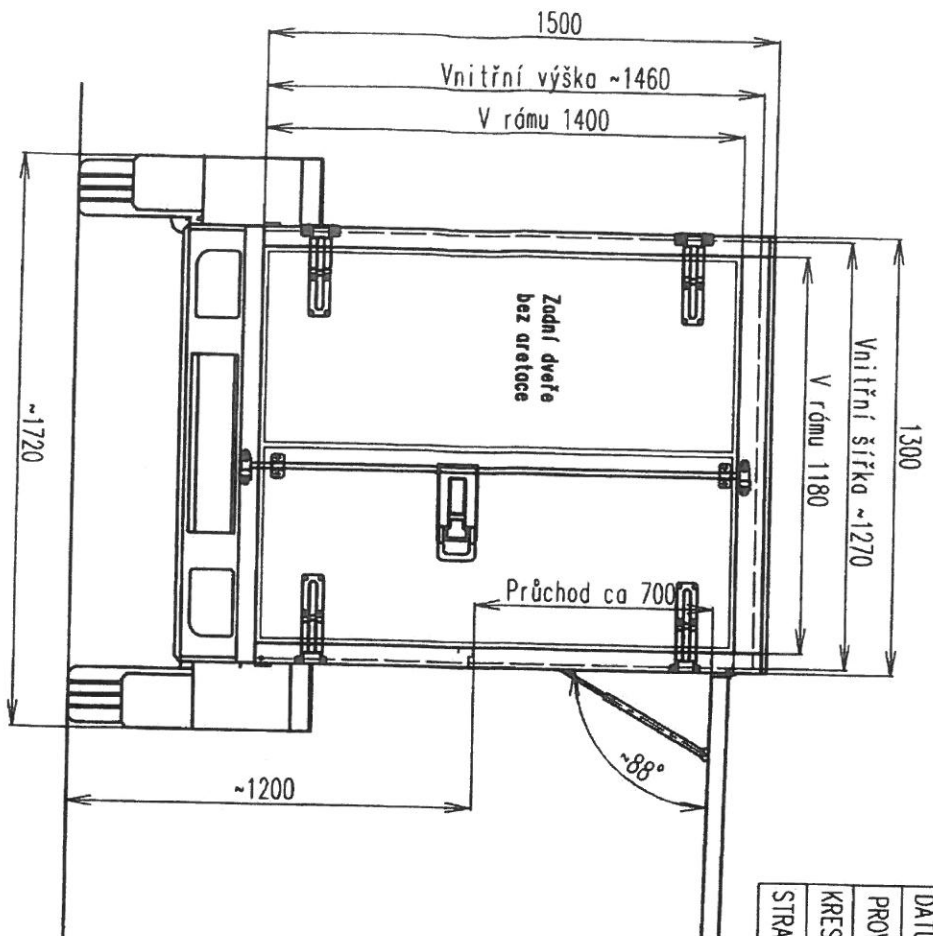

ZAK.: VM-2017-000797
datum: 15. 8. 2017
PROVEDENÍ Č. 1
KRESLIL: KOZEL, KLIMEŠ
STRANA: 2/5

